

2024年12月3日

加盟校各位

一般社団法人関西学生空手道連盟

理事長 伊藤 収登

第13回関西学生空手道オープントーナメントの注意事項

1. 開館時間：2024年12月14日（土）8：00会館
2. 開会式：9：00開始
3. 今回の大会は、パンフレットの印刷は行いませんので、ホームページから各大学でトーナメントをダウンロードして下さい。
4. 競技上の注意及び申し合わせ事項もホームページからダウンロードして下さい。（組手は、副審2人制導入 形競技は、審判員3人で行います。）
5. 特に武道館内は、土足厳禁ですので裸足で入場願います。（上履きも禁止です。スリッパは、可とします。）
6. 受付でIDのみ受け取って下さい。
7. 今回の会場を使用出来る時間が限られており、18時には完全退出をしなければなりませんので、整列や試合時の入退場は、素早く行動を行って下さい。
8. 係員が不足しており、今大会は高校生にも係員をお願いしていますので、大学生として恥ずかしくない行動をとり、見本となるようにして下さい。

大会進行表

時間	各 コ ー ト					
8:00	体 育 館 開 館					
8:10	審 判 会 議 (会 議 室)					
8:40	監 督 会 議 (会 議 室)					
8:45	選 手 集 合					
9:00	開 会 式					
9:15	Aコート	Bコート	Cコート	Dコート	Eコート	Fコート
	男子形ジュニア R1 G1	男子形ジュニア R1 G2		女子形ジュニア R1 G1	女子形ジュニア R1 G2	
9:40	男子形シニア R1 G1	男子形シニア R1 G2	女子組手ジュニア 決勝残し	女子形シニア R1 G1	女子形シニア R1 G2	男子組手ジュニア 決勝残し
10:10	男子形ジュニア 3位決定	男子形ジュニア 3位決定		女子形ジュニア 3位決定	女子形ジュニア 3位決定	
10:15	男子組手シニア No.1~29 コート決勝まで	男子組手シニア No.30~59 コート決勝まで	男子組手シニア No.60~89 コート決勝まで	男子組手シニア No.90~118 コート決勝まで	女子組手シニア No.1~19 コート決勝まで	女子組手シニア No.20~37 コート決勝まで
12:00	昼休み					
12:45	女子組手エクセレント No.1~9 2名残し	女子組手エクセレント No.10~17 2名残し	男子組手エクセレント No.1~7 コート決勝まで	男子組手エクセレント No.8~14 コート決勝まで	男子組手エクセレント No.15~21 コート決勝まで	男子組手エクセレント No.22~28 コート決勝まで
13:20	男子組手シニア 準決勝		男子組手シニア 準決勝	女子組手シニア 準決勝		女子組手シニア 準決勝
13:30	女子組手エクセレント 準決勝		女子組手エクセレント 準決勝	男子組手エクセレント 準決勝		男子組手エクセレント 準決勝
13:45	Bコートにて各クラ決勝					
	1. 女子形ジュニア		2. 男子形ジュニア			
	3. 女子形シニア		4. 男子形シニア			
	5. 女子組手ジュニア		6. 男子組手ジュニア			
	7. 女子組手シニア		8. 男子組手シニア			
	9. 女子組手エクセレント		10. 男子組手エクセレント			
15:00	表彰式					
15:30	閉会式					

☆進行の都合上コートの変更があるかもしれませんので、アナウンスに注意して下さい。

第13回関西学生空手道オープントーナメント

副審2人制ルール

『主審の権限とポイントの取り方』

- ① プッシング・掴み・場外・コンタクト等は、5人制と同じく主審の権限で取れる。
(副審の同意無し) 取る場合のゼスチャーも5人制と同じです。
- ② 同じ色の旗が2本上がればヤメをかけてポイントを取る。
- ③ 副審の旗が1本の場合は、主審がポイントでは無いと思えばそのままヤメをかけないで流す事が出来る。逆に旗が1本出ている主審が同じ赤(青)のポイントを確認すればヤメをかけてポイントとする。
- ④ 旗が上がってなくて、主審がポイントを確認した場合は、ヤメをかけて所定の位置で、有効・技あり・1本のゼスチャーを示し、1名でも同意があればポイント取る事が出来る。同意が無い場合は、取れない。ゼスチャーは、赤であれば右手の肘を体につけて小さく有効・技あり・1本を示して同意を得る事になる。
- ⑤ 赤1本・青1本でヤメをかけた場合は、両方のポイントを取る事となる。
ヤメをかけなければそのまま続ける。

『副審の役割』

- ⑥ 副審の位置は、5人制のJ2とJ3に座る事になる。
- ⑦ ポイント・場外・コンタクトを見る事になり、旗でも表示する。
- ⑧ 場外の場合は、以前同じように床を叩く。(ヤメをかける)
- ⑨ コンタクトの場合も以前と同じように旗を交差させる。(ヤメをかける)
- ⑩ 主審がポイント示した場合に同意する。

『形競技』

- ① ROUND 1 6.0~8.0の間で、0.1刻みで付けて下さい。 第1・2指定形
- ② 3位決定戦 7.0~9.0の間で、0.1刻みで付けて下さい。 得意形
- ③ FAINAL 8.0~10.0の間で、0.1刻みで付けて下さい。 得意形
- ④ 審判員は、3名で行い3名の合計点数を得点と致します。

『組手競技』

- ① 競技時間：予選1分30秒フルタイム 準決勝以上2分フルタイム
- ② 予選は、主審1名 副審2名 監査1名で行います。
- ③ 準決勝以上は、従来通り主審1名 副審4名 監査1名で行います。

杉の木側

1 2 3 4 5 6 7 8 9 10 11 12 13 14 15 16 17 18 19 20 21 22 23 24 25 26 27 28 29 30 31 32 33 34 35 36 37 38 39 40 41 42 43 44 45 46 47 48 49 50

KTD

本部席

形・組手

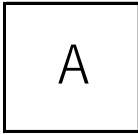

形・組手

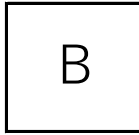

組手

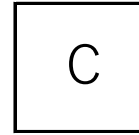

形・組手

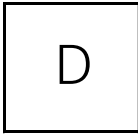

形・組手

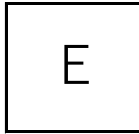

組手

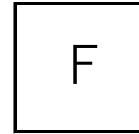

選手
集
合
場
所

33m

49.86m

観客席側

男子形 シニアクラス ROUND 1

GROUP 1			
No.	氏名	大学名	得点
1	諸田 颯人	大阪大学	
2	盛下 達矢	阪南大学	
3	安藤 大桜	神戸大学	
4	金子 晟己	桃山学院大学	
5	石田 元気	関西大学	
6	富田 康裕	立命館大学	
7	土橋 輝太郎	関西大学	
8	宮下 拓磨	佛教大学	
9	橋本 昂樹	芦屋大学	
10	宮内 鷹	阪南大学	

GROUP 2			
No.	氏名	大学名	得点
11	窪田 希海	大阪大学	
12	太田 浩介	関西大学	
13	三谷 幸大	天理大学	
14	影浦 晃大	京都産業大学	
15	大槻 瑛士	関西学院大学	
16	谷口 海瑠	阪南大学	
17	佐々木 友都	神戸大学	
18	稲垣 虎太郎	同志社大学	
19	倉住 魁一	大阪商業大学	
20	榎村 柚太	佛教大学	

男子形 シニアクラス 3位決定戦

☆ROUND1でGROUP 1 の上位 2 位とGROUP 2 の上位 3 位で 3 位決定戦を行う。

☆ROUND1でGROUP 2 の上位 2 位とGROUP 1 の上位 3 位で 3 位決定戦を行う。

No.	氏名	大学名	得点

No.	氏名	大学名	得点

男子形 シニアクラス FAINAL

☆ROUND 1 でGROUP 1 の上位 1 位とGROUP 2 の上位 1 位がFAINALを行う。

No.	氏名	大学名	得点

男子形 ジュニアクラス ROUND 1

GROUP 1			
1	大城戸 太陽	関西大学	
2	大喜多 心音	阪南大学	
3	若原 颯舞	同志社大学	
4	鈴木 量大	大谷大学	
5	岸本 裕暉	関西大学	
6	坂本 武蔵	甲南大学	
7	宮本 陽大	関西大学	
8	佐野 匠	立命館大学	
9	吉田 真輝人	大阪産業大学	

GROUP 2			
10	山田 一颯	関西大学	
11	清水 航	立命館大学	
12	長嶋 希武	京都大学	
13	佐々木 慶人	大谷大学	
14	松村 颯天	阪南大学	
15	竹山 大樹	神戸大学	
16	橋本 海人	関西大学	
17	生駒 力丸	同志社大学	

男子形 ジュニアクラス 3位決定戦

☆ROUND1でGROUP 1 の上位 2 位とGROUP 2 の上位 3 位で 3 位決定戦を行う。

☆ROUND1でGROUP 2 の上位 2 位とGROUP 1 の上位 3 位で 3 位決定戦を行う。

No.	氏名	大学名	得点

No.	氏名	大学名	得点

男子形 ジュニアクラス FINAL

☆ROUND1でGROUP 1 の上位 1 位とGROUP 2 の上位 1 位がFINALを行う。

No.	氏名	大学名	得点

女子形 シニアクラス ROUND 1

GROUP 1			
1	宇根田 直	佛教大学	
2	垣添 桃菜	大阪産業大学	
3	山川 桃菜	大阪大学	
4	片川 優実	佛教大学	
5	古瀬 智菜	関西大学	
6	神奇 美桜	阪南大学	
7	小野 梢	大阪経済法科大学	
8	牟禮 実乃来	芦屋大学	
9	福岡 夢心	天理大学	
10	衣川 優那	立命館大学	

GROUP 2			
11	四宮 藍	関西外国語大学	
12	音野 麗月	阪南大学	
13	清水 彩瑚	芦屋大学	
14	田場 琳奈	天理大学	
15	豊見城 花	立命館大学	
16	柘田 心優	大阪産業大学	
17	鹿子木 美海	大阪経済法科大学	
18	河村 風花	阪南大学	
19	古河 蒼波	関西大学	
20	芳賀 愛心	佛教大学	

女子形 シニアクラス 3位決定戦

☆ROUND1でGROUP 1 の上位 2 位とGROUP 2 の上位 3 位で 3 位決定戦を行う。

☆ROUND1でGROUP 2 の上位 2 位とGROUP 1 の上位 3 位で 3 位決定戦を行う。

No.	氏名	大学名	得点

No.	氏名	大学名	得点

女子形 シニアクラス FAINAL

☆ROUND1 でGROUP 1 の上位 1 位とGROUP 2 の上位 1 位がFAINALを行う。

No.	氏名	大学名	得点

女子形 ジュニアクラス ROUND1

GROUP 1			
1	安岡 侑紀	関西大学	
2	江藤 凧沙	同志社大学	
3	坂田 小春	大阪大学	
4	野嶋 陽菜	和歌山大学	
5	丸山 弥佳	同志社大学	
6	高嶋 弥世	関西大学	

GROUP 2			
7	田中 香百	同志社大学	
8	上本 朱莉	大阪大学	
9	山本 真由	同志社大学	
10	松宮 千夏海	関西大学	
11	鈴木 優衣	同志社大学	
12	勝島 茉生	大谷大学	

女子形 ジュニアクラス 3位決定戦

☆ROUND1でGROUP 1 の上位 2 位とGROUP 2 の上位 3 位で 3 位決定戦を行う。

☆ROUND1でGROUP 2 の上位 2 位とGROUP 1 の上位 3 位で 3 位決定戦を行う。

No.	氏名	大学名	得点

No.	氏名	大学名	得点

女子形 ジュニアクラス FAINAL

☆ROUND1でGROUP 1 の上位 1 位とGROUP 2 の上位 1 位がFAINALを行う。

No.	氏名	大学名	得点

男子組手 エクセレントクラス

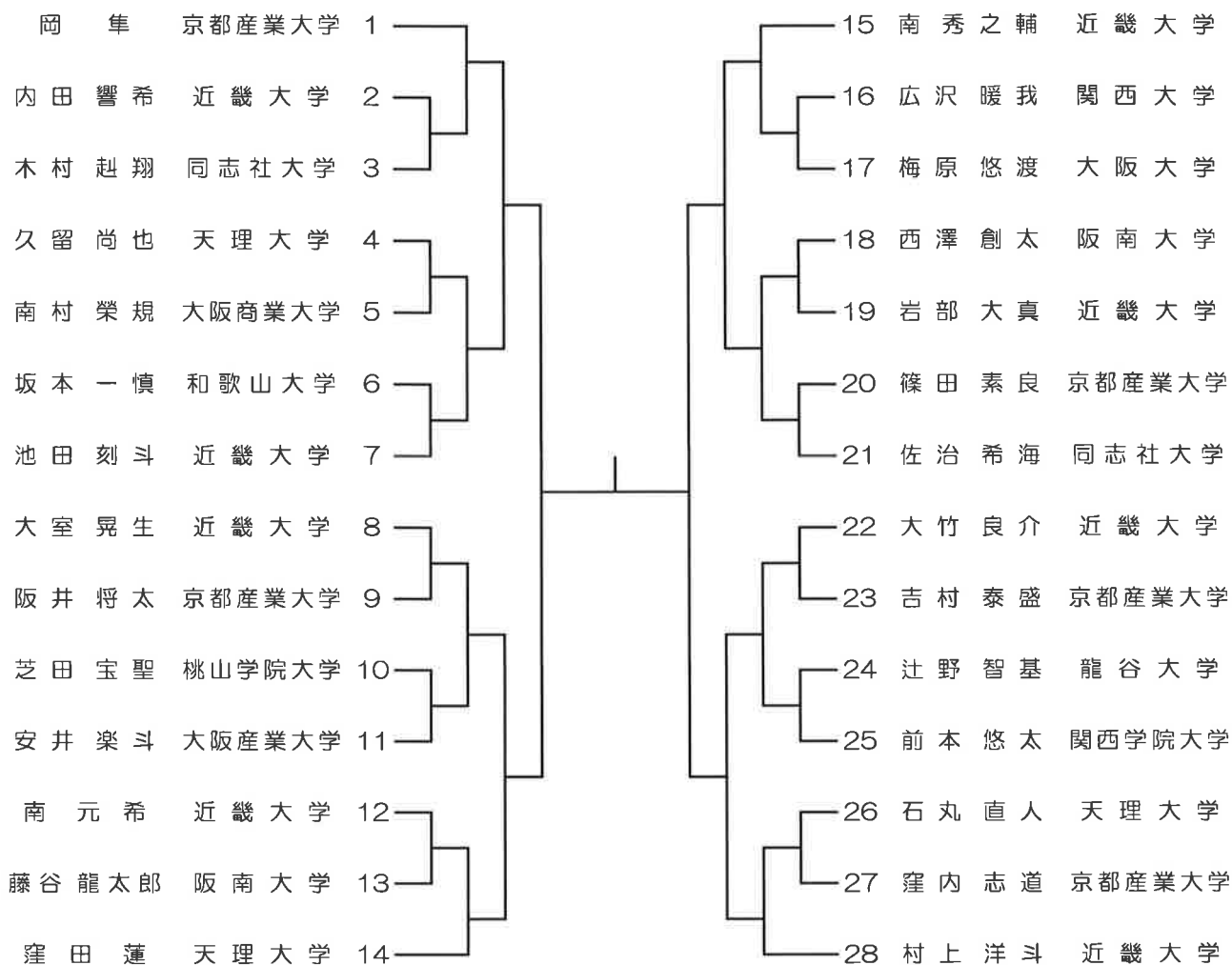

男子組手シニアクラス

布引魁一	大阪産業大学	1	60	小関隼人	大阪電気通信大学
岩本陽輝	大阪南大学	2	61	座間陽大	大阪大学
廣岡龍	大阪天理大学	3	62	池田剛基	関西大学
服部晃汰	大阪近畿大学	4	63	西田凌	京都大学
山本大雅	大阪近畿大学	5	64	富岡隼之介	摂南大学
平山優琉	大阪商業大学	6	65	岡昂志	佛教大学
稲垣博大	京都産業大学	7	66	篠原龍太	大阪商業大学
岩崎祐和	近畿大学	8	67	清水琉仁	近畿大学
森 洸	京都大学	9	68	齋藤真人	大阪商業大学
松下煌汰	大阪商業大学	10	69	坂本空晴	天理大学
藤野愛大	天理大学	11	70	辰己諒輔	同志社大学
川本謙太	大阪工業大学	12	71	松岡拓志	京都大学
松浦拳之介	佛教大学	13	72	鈴木颯太	関西学院大学
松木翼	桃山学院大学	14	73	植田喜凱	大阪大学
金塚皓生	大阪大学	15	74	岩崎翔	大阪商業大学
高橋悠斗	神戸大学	16	75	平森大翔	佛教大学
森 晃	大阪大学	17	76	笹井陽太	天理大学
矢頭颯大	佛教大学	18	77	田室光我	近畿大学
三宅悠斗	龍谷大学	19	78	柿本然	桃山学院大学
越此大和	大阪産業大学	20	79	新田篤史	大阪産業大学
山崎光翔	大阪商業大学	21	80	谷口大誠	大阪商業大学
寺岡悠斗	天理大学	22	81	小田怜知	大阪大学
中川愛翔	近畿大学	23	82	宗平直大	甲南大学
寺西優太	関西学院大学	24	83	児子直哉	京都大学
細井雷天	立命館大学	25	84	坂井峻大	大阪大学
木ノ下晃佑	大阪商業大学	26	85	北沢広行人	大阪商業大学
谷田匠	京都大学	27	86	中西奏力	大阪工業大学
櫻井晴乙	関西大学	28	87	五十嵐裕登	神戸大学
西尾正輝	大阪大学	29	88	河上瑛翔	立命館大学
吉原飛暉	佛教大学	30	89	平山瑛光	近畿大学
岸本裕暉	関西大学	31	90	安藤光輝	関西大学
寺岡竜樹	天理大学	32	91	高橋舜一郎	京都大学
新田章博	大阪工業大学	33	92	山川竜空	同志社大学
島田翔世	神戸学院大学	34	93	青木和慎	佛教大学
野口琉偉	大阪商業大学	35	94	飛弾勇志	神戸学院大学
森大輝	大阪大学	36	95	下江優琳	大阪大学
信田拳	佛教大学	37	96	平野琢己	大阪商業大学
前田武琉	京都大学	38	97	坂口憲佑	大阪大学
掛水佑真	大阪産業大学	39	98	小田村隼成	大阪商業大学
高井諒介	大阪商業大学	40	99	竹内香佑	大阪工業大学
増井俊介	大阪大学	41	100	千先時丹	近畿大学
佐原優太	近畿大学	42	101	山上辻光	天理大学
窪利瑠衣	摂南大学	43	102	山脇勇希	京都産業大学
中野拓真	桃山学院大学	44	103	生山駒海	大阪産業大学
中村真瑠	京都大学	45	104	山本村太	天理大学
橋本海人	関西大学	46	105	横森川祐	佛教大学
南颯太	大阪商業大学	47	106	森川柊斗	立命館大学
藤丸真浄	立命館大学	48	107	鍵山保良	大阪商業大学
関風斗	大阪商業大学	49	108	久保堅誠	近畿大学
加賀良太	佛教大学	50	109	貝本堅誠	桃山学院大学
安井碧波	同志社大学	51	110	佐々木雄大	大阪大学
洲脇智哉	大阪大学	52	111	佐々木慶太	大谷大学
齋田祥哉	大阪商業大学	53	112	石川将太郎	関西学院大学
植井悠世	大阪商業大学	54	113	堀剛鬼	大阪産業大学
若林海斗	大阪経済法科大学	55	114	堀田太陽	大阪商業大学
本田理貴	関西学院大学	56	115	黒水春一	大阪商業大学
橋本幹太	近畿大学	57	116	中嶋一輝	佛教大学
松本大翔	大阪産業大学	58	117	西岡岡	関西大学
笠谷純行	天理大学	59	118	岸田陸史	京都大学

男子組手ジュニアクラス

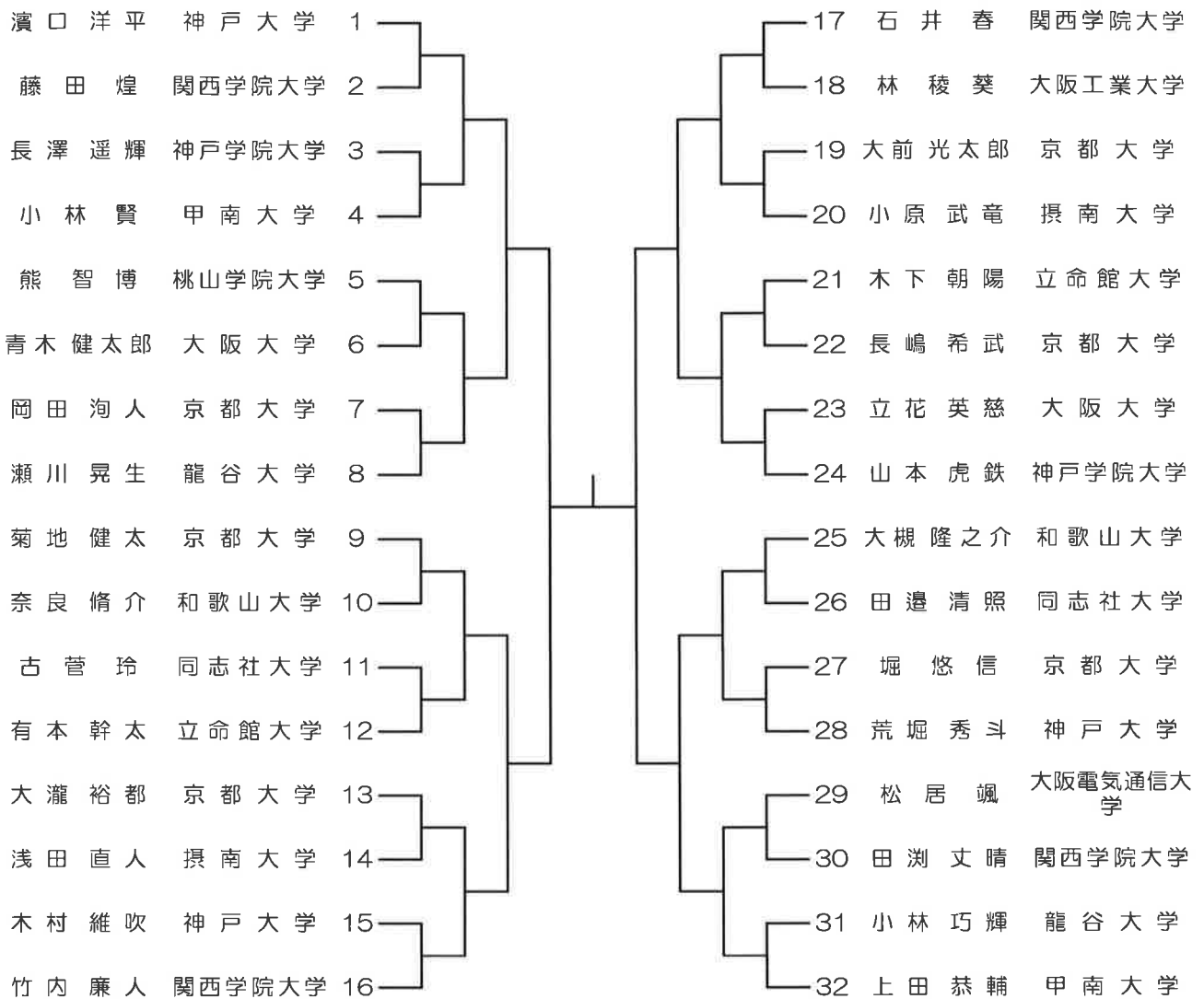

女子組手エクセレントクラス

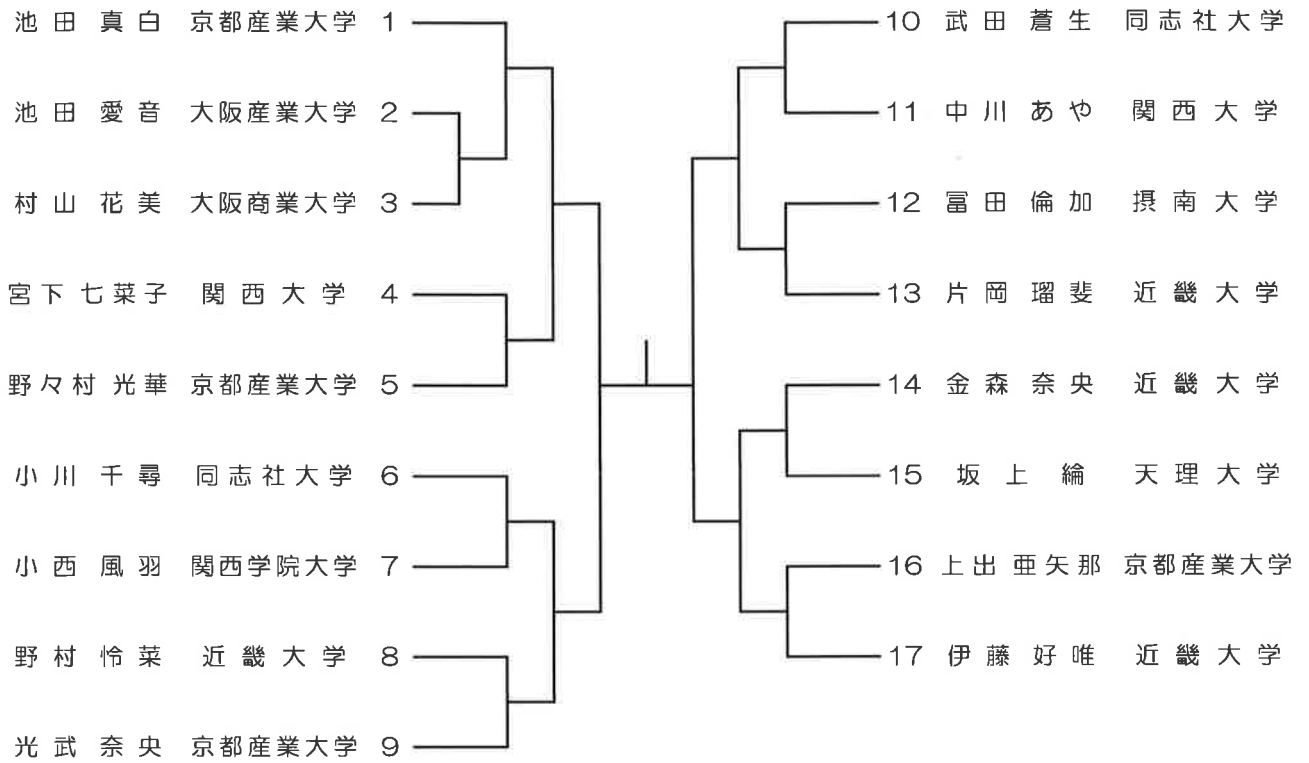

女子組手シニアクラス

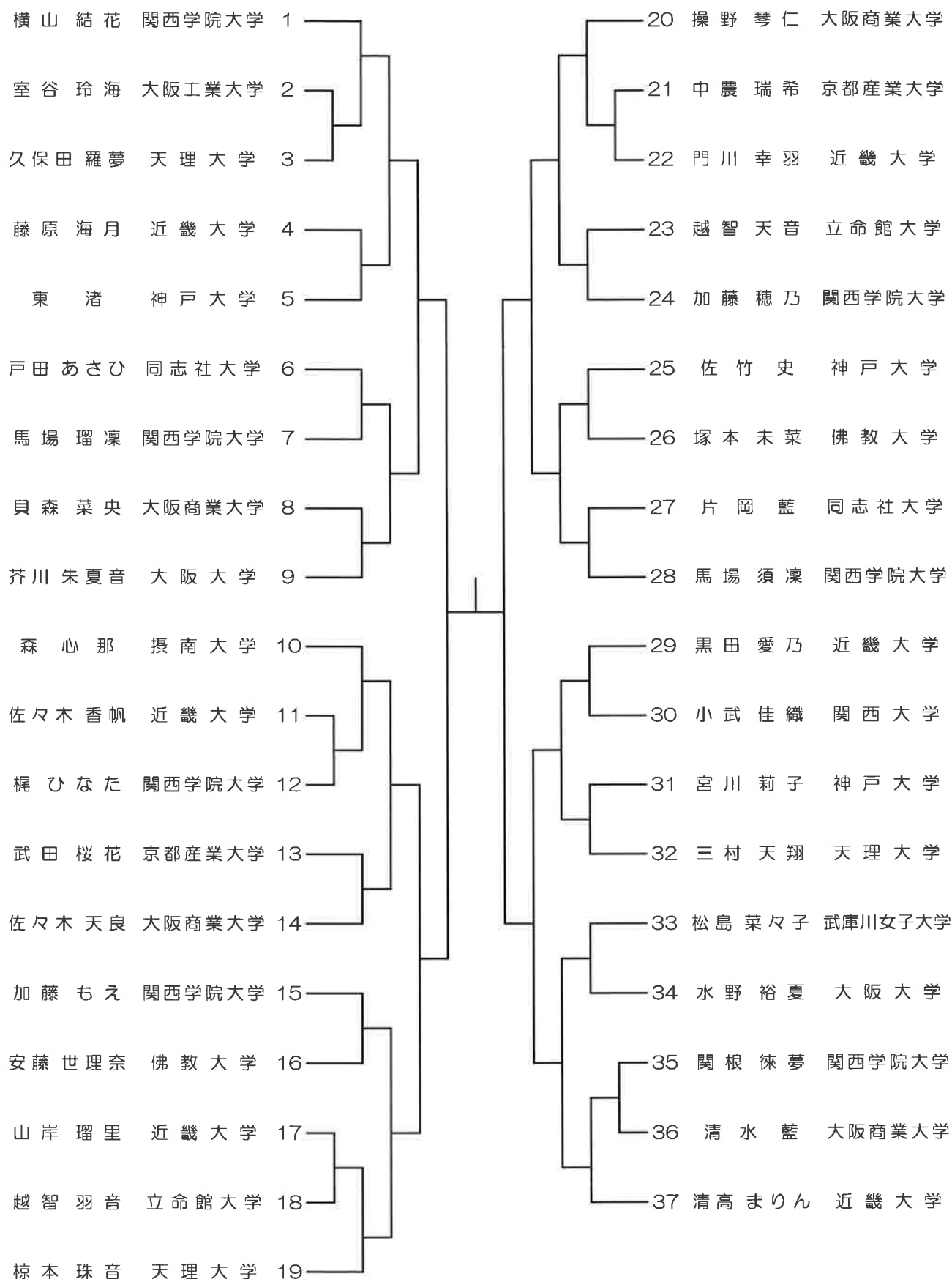

女子組手ジュニアクラス

